

请示报签

呈报日期：2020年7月9日

呈送：姜总

请示内容：

260万套预硫化电盘柜增加保温房技术协议

领导批示：

副总经理：

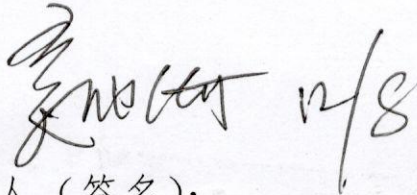

呈报部门及负责人（签名）：

日期：

半成品保障部：

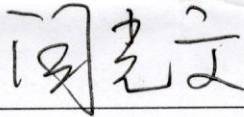

2020.8.10

会签部门及负责人（签名）：

日期：

设备工程部：

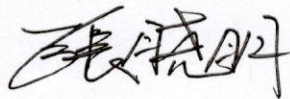

设备动力中心：

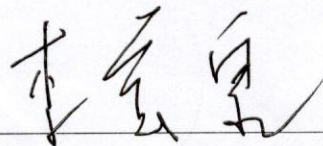

2020.8.18

联系人：姜斌

电话：15098116106

260 万套内衬层预硫化电控柜保温房技术要求

- 1、保温房外轮廓数据详见图纸。
- 2、要求内部采用 60*60*3 方管框架，三面及顶部铺 50mm 厚防火不燃岩棉复合板（白色，宝钢 0.5mm），复合板与方管框架固定牢靠。框架结构各方管立柱与横梁间距由乙方根据采购的复合板的宽度自行设计。相邻保温板联接处，保温板与墙体联接处保证密封良好。方管框架采与地面进行锚固，保证不松动，倾倒。
- 3、门窗采用铝合金，门有 2 处，安装位置详见图纸。门宽 100，高 1850，门分为两层，上层高 800，安装有透明玻璃，下层为铝合金门板组成。门配有三杆球形门锁，配钥匙 3 把。窗有 3 处，下层电盘柜的中间位置一处，上层电盘柜西侧两处。窗的安装高度为下底距地面 1 米。窗总宽 1600，高 800，中间安装有透明玻璃。窗为两扇组合推拉式结构，两扇均为活扇。窗扇之间，窗扇与窗框之间在闭合状态时密封良好。两扇窗中间连接处，装有锁扣。保温房内上下层共安装照明灯 3 处，由甲方现场指导乙方施工完成。
- 4、采购和安装 2 匹圆柱形柜式空调和 1.5 匹的壁挂式空调各一台，品牌为格力，型号由乙方自定。空调安装位置详见图纸，室外机安装在保温房南侧，排水管送至东侧下水地漏处，需增加电缆槽，下水管铺设在电缆槽内。室外机安装支架由乙方负责。空调电源由甲方现场指导乙方施工完成。
- 5、图纸数据供投标报价使用。投标方需到现场进行考查。，如安装施工不便，数据可作调整，但需征得甲方同意。总体原则长度与宽度不变。
- 6、中标后 8 月底交付使用。乙方保证所供材料空调等均为未使用过的新品。保温房质保期为 1 年，空调质保期按格力厂家执行。在质保期间内空调损坏，由乙方负责联系进行质保维修。
- 7、乙方在甲方现场施工时，需遵守甲方的相关规定。乙方在施工过程中产生的各种事故，如非为甲方原因导致的，由乙方全部负责。

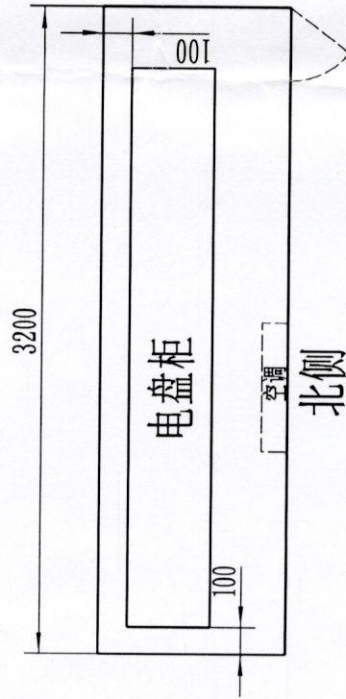
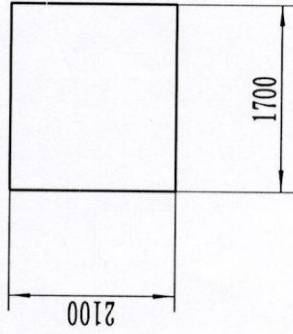
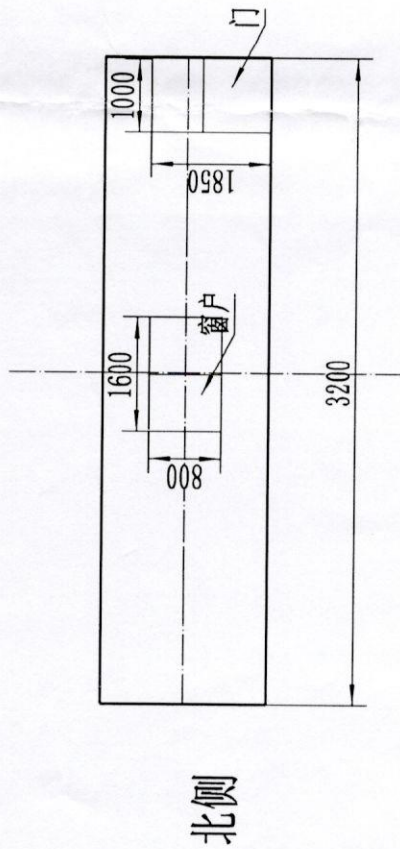

说明:

- 1、3200、1700、2100数据为外轮廓数据
- 2、要求内部采用60方管框架，四面及顶部铺50mm厚岩棉复合板，门窗采用铝合金。
- 3、相邻保温板连接处，保温板与墙体连接处保证密封良好。
- 4、安装1.5匹格力壁挂式空调一台。
- 5、本图数据供投标报价使用。投标方需到现场进行考查。如安装施工不便，数据可作调整。总体原则长度与宽度不变

更改标记	签名	日期	名称	部门	图样标记
制图	张斌	20.7.25	260万套预硫化地面空调屋	代码	图样编号
校对					
审核			方管+保温板	张	张
审批					
			潘林森山(山东)轮胎有限公司		

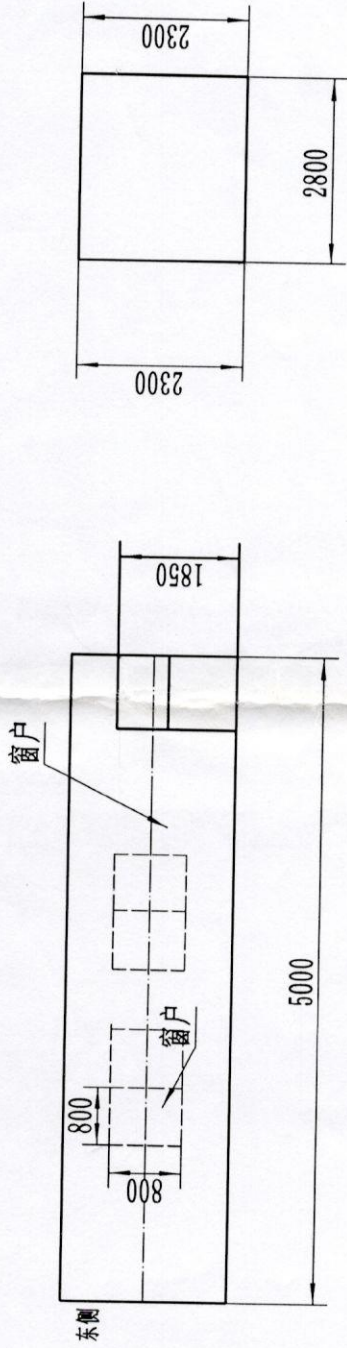

说明:

- 1、5000、2800、2300数据为外轮廓数据
- 2、要求内部采用60方管框架，三面及顶部铺50mm厚岩棉复合板，门窗采用铝合金。
- 3、相邻保温板联接处，保温板与墙体联接处保证密封良好。
- 4、安装格力2匹圆柱形柜式空调一台。
- 5、本图数据供投标报价使用。投标方需到现场进行考查，如安装施工不便，数据可作调整。总体原则长度与宽度不变

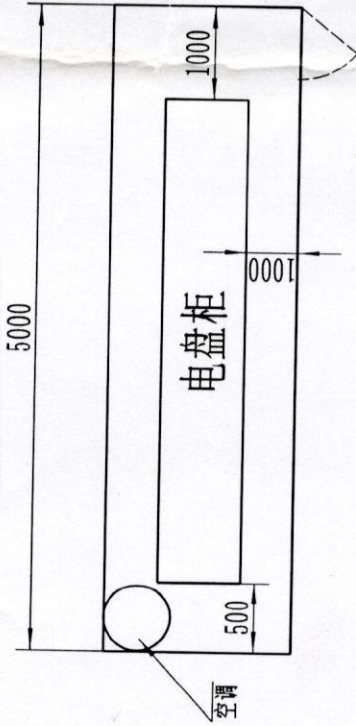

更改标记	签名	日期	名称	部门	图样标记
制图	张	20.7.26	260万套内衬层预硫化保温房	代码	
校对				数量	比例
审核			材料	1:100	张
审批				方管+保温板+空调	
			浦林成山(山东)轮胎有限公司		